

# 厨房・浴室の 落としにくい カビに!

業務用

## 強力 カビハイター

除菌

厨房・浴室用カビとり剤



1000mL

### カビの根まで 撃退!



特長 **1**

密着成分配合で、きめ細かい泡が垂直面のカビにもとどまって効きます。壁、棚の下側のゴムパッキンやシャワーホースなど、いままで落としにくかった場所のカビもしっかり落とします。(塩素系)

液ダレ比較

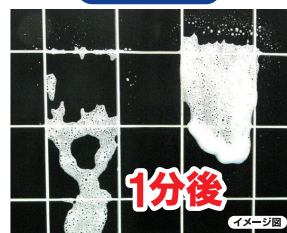

他社品A 強力カビハイター

(2011年 花王調べ)

特長 **2**

次亜塩素酸ナトリウム独特のニオイを抑えて、やさしい香りです。

特長 **3**

軽くひけて、使いやすいトリガー(スプレー)タイプです。

# ユーザー様の悩み

## 飲食店

- 食器洗浄機などの水周りや壁面は、年中カビが発生する。
- 壁などの垂直面はかなり落としづらく苦勞する。
- 衛生上、きれいにしておきたい。

## ホテル

- 浴室タイルの壁、シャワーカーテン、ドアのゴムパッキンなどにカビが発生。
- お客様のために常にきれいにしておきたいが、液がたれたりしてなかなかうまく落とせない。

## カビとり剤需要指数

梅雨時と年末は特にカビとり剤の需要が増加します。

※年平均を100としたときの需要度

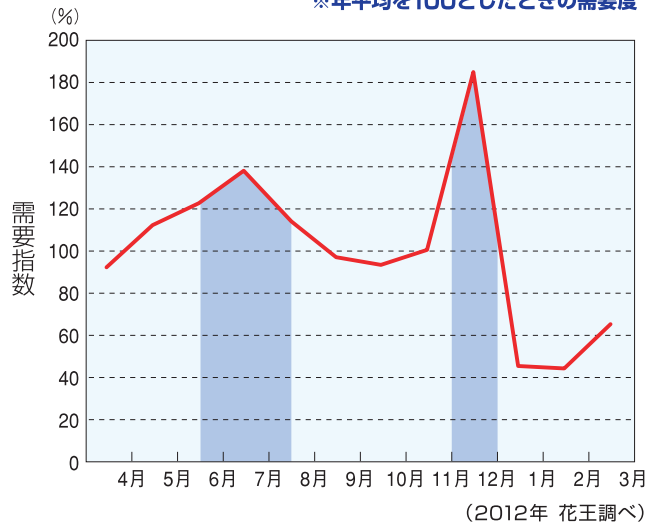

## カビの落としにくい場所

壁などの垂直面は、泡がたれて落としにくい。



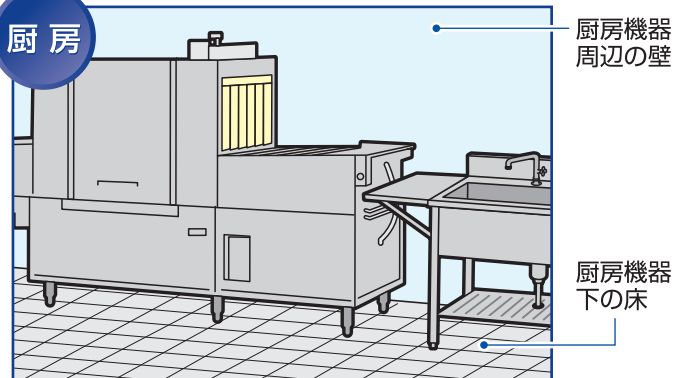

### 洗浄機周辺等の水まわり

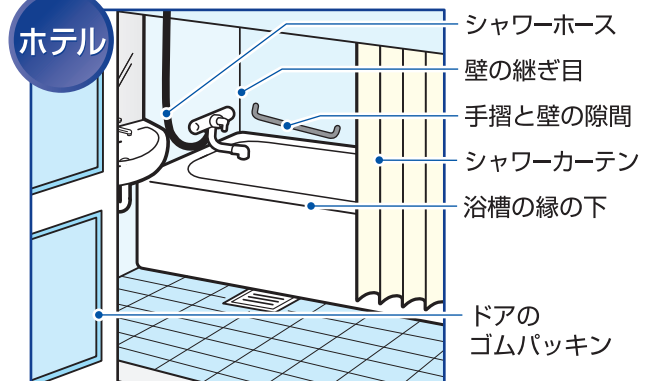

### バスルーム



## 目付け・梱内容

品名	目付 梱内容	サイズ(mm)・重量 (高さ×幅×奥行)	JANコード
強力カビハイター 業務用 スプレー付き 	1000mL 6本	個 238×123×98 1140g 梱 254×305×257 7.1kg	
強力カビハイター 業務用 つけかえ用 	1000mL 6本	個 189×123×98 1100g 梱 205×305×257 6.9kg	

商品写真以外の画像に関して、他の印刷物やWEBサイトなどでの無断使用を禁じます。

※この販売レポートに記載したデータ等は、当社調査結果によるものです。カビハイターは花王の商標です。

お問い合わせ・ご注文は

花王プロフェッショナル・サービス株式会社

〒131-8501 東京都墨田区文花 2-1-3 ☎03(5630)7141

